

- 1 - Réglage fin de temporisation (T1)
- 2 - Réglage temporisation (T1)
- 3 - Témoin de fonctionnement (marche: quand le contact 15-18 est fermé)
- 4 - Réglage fin de temporisation (T2)
- 5 - Réglage temporisation (T2)
- 6 - Commande
- 7 - Sélection des fonctions

Caractéristiques:

Tension d'alimentation	entre A1– A2: 12V à 230V AC/DC
Tolérance:	- 10 % + 10%
Fréquence:	50/60 Hz
Tension d'entrée	comme tension d'alimentation
Plage de temporisation	0,1 seconde à 100 heures
Puissance absorbée	230V AC/DC = 1,4W, 12V AC/DC = 0,5W
Précision de répétition	± 0,2 %
Précision de réglage	± 5 % à 25 °C
Impulsion de départ	50 ms
Nouveau temps d'attente	max. 100 ms
Temps de pontage lors de coupure de tension	200 ms
Puissance de rupture	8A (4) 250V~ Ampoules: 2A 250V~
Durée de vie électrique	10 ⁷ cycles de commutation à 2000W cos φ = 1
Durée de vie mécanique	10 ⁷ cycles de commutation
Longueur de ligne pilote	max 20m
Température ambiante	- 20 °C... + 60 °C
Température de stockage	- 30 °C... + 70 °C
Section de raccord	unifilaire 1... 4 mm ² , multifilaire 1,5... 2,5 mm ²

Directives de sécurité

- L'installation et le montage de ce produit ne peuvent être effectués que par une main d'œuvre experte.
- La sécurité électrique n'est garantie que lorsque le produit est installé dans un milieu d'installation spécifique à ce produit avec tous les accessoires livrés et que les compatibilités électromagnétiques sont respectées.
- En cas d'intervention dans le produit tous les droits de responsabilité sont périmés.

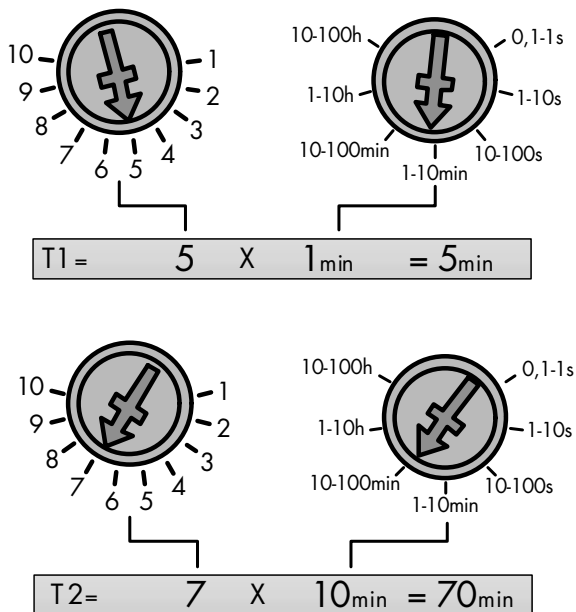

A6 32 06

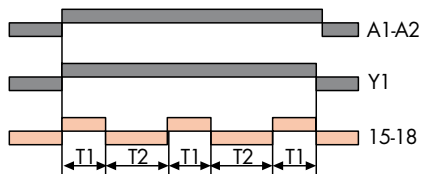
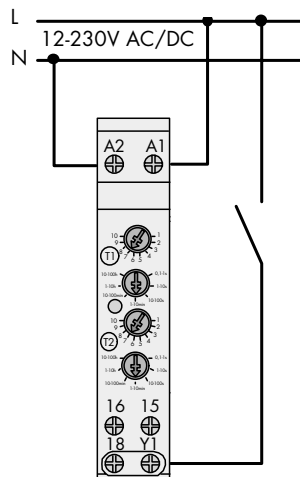

A6 32 04
A6 32 05
A6 32 07
A6 32 09

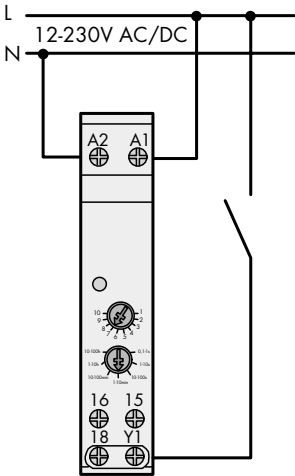

A6 32 09

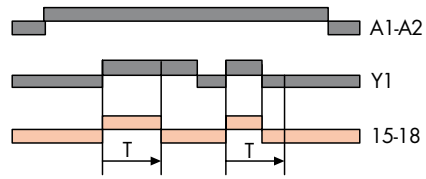

A6 32 07

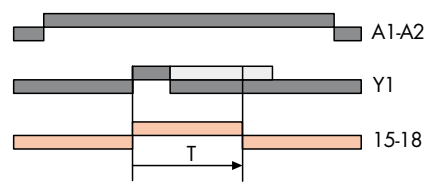

A6 32 04

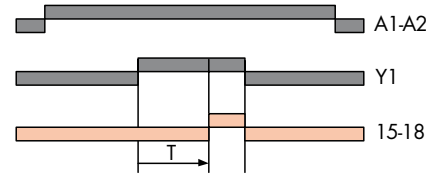

A6 32 05

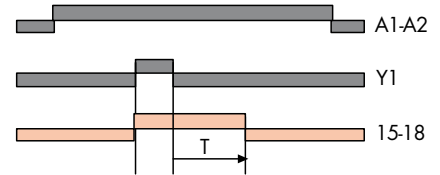

A6 32 08

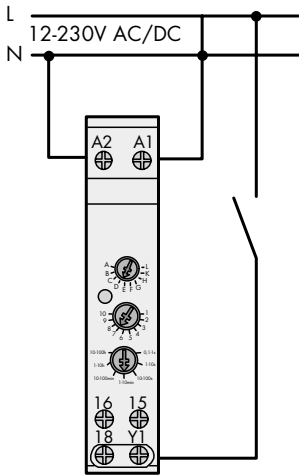

A Relais temporisé retardé à la fermeture

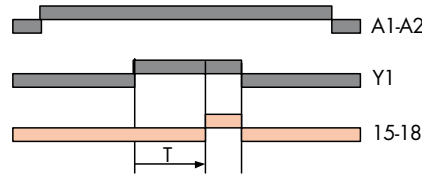

B * Relais temporisé retardé à la fermeture additif

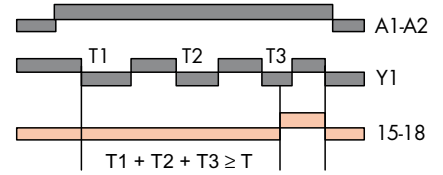

C Relais temporisé retardé à l'ouverture

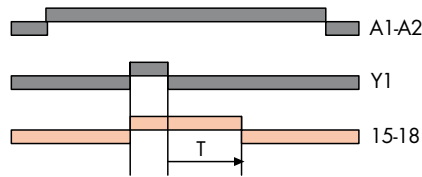

D Relais temporisé retardé à la fermeture et à l'ouverture

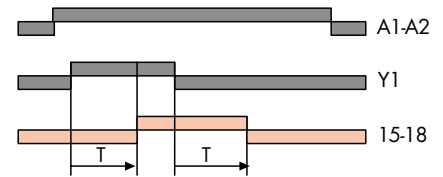

E Relais clignotant commençant par impulsion

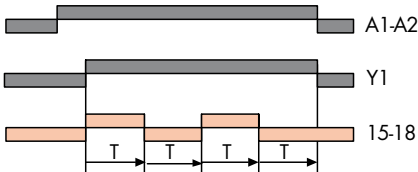

F Relais clignotant commençant par intervalle

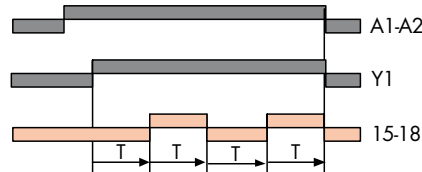

G Relais temporisateur

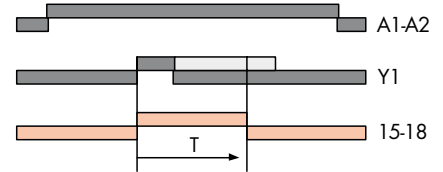

H Relais de passage

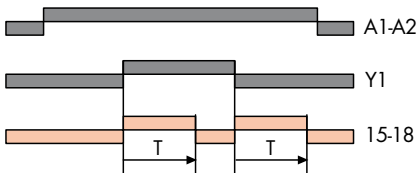

K Relais temporisé à contact de passage à l'appel

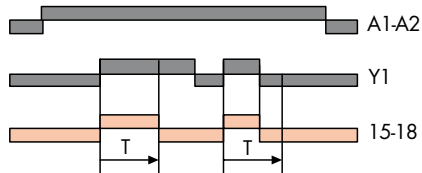

L * Relais temporisé à contact de passage à l'appel additif

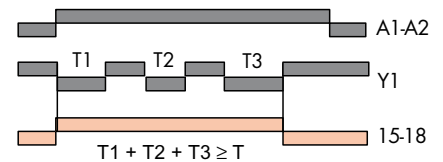

* L'ouverture (fonction L) au la fermeture (fonction B) du contact (en sortie 15-18 se passe lorsque la somme des temps d'interruption (T1+T2+...Tn) du circuit de commande Y1 est égale ou majeure par rapport à la temporisation T établie. Pour permettre que le contact en sortie puisse se refermer en suite, il est nécessaire de couper l'alimentation (A1-A2) au temporisateur.